

自動ガス切断機 **TANAKA**

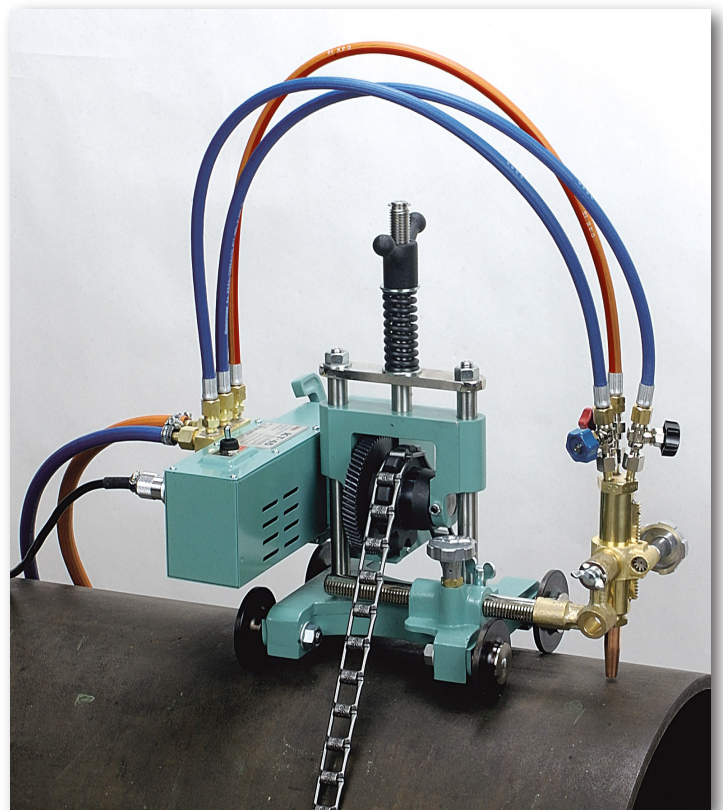

直線切断機

KT-5NX

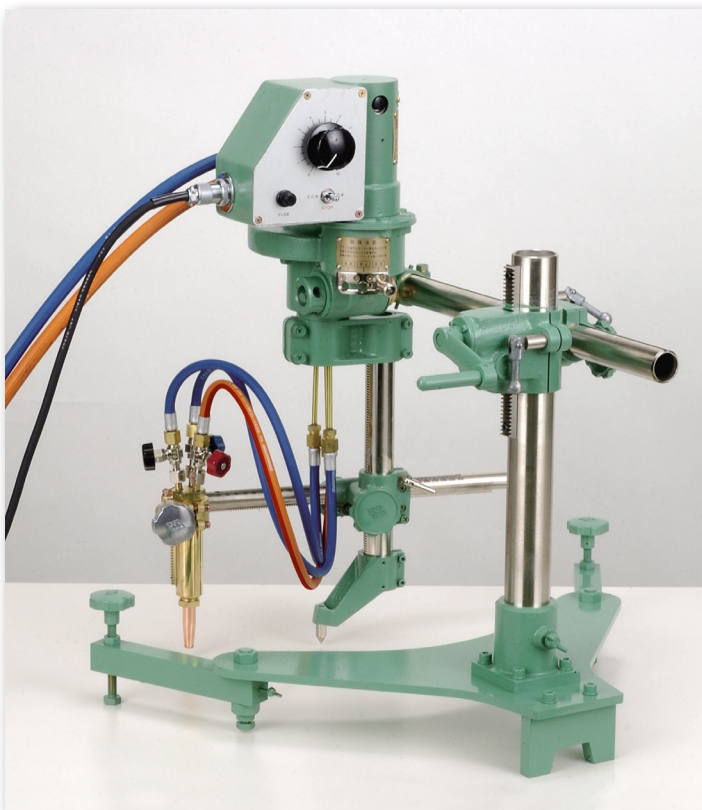
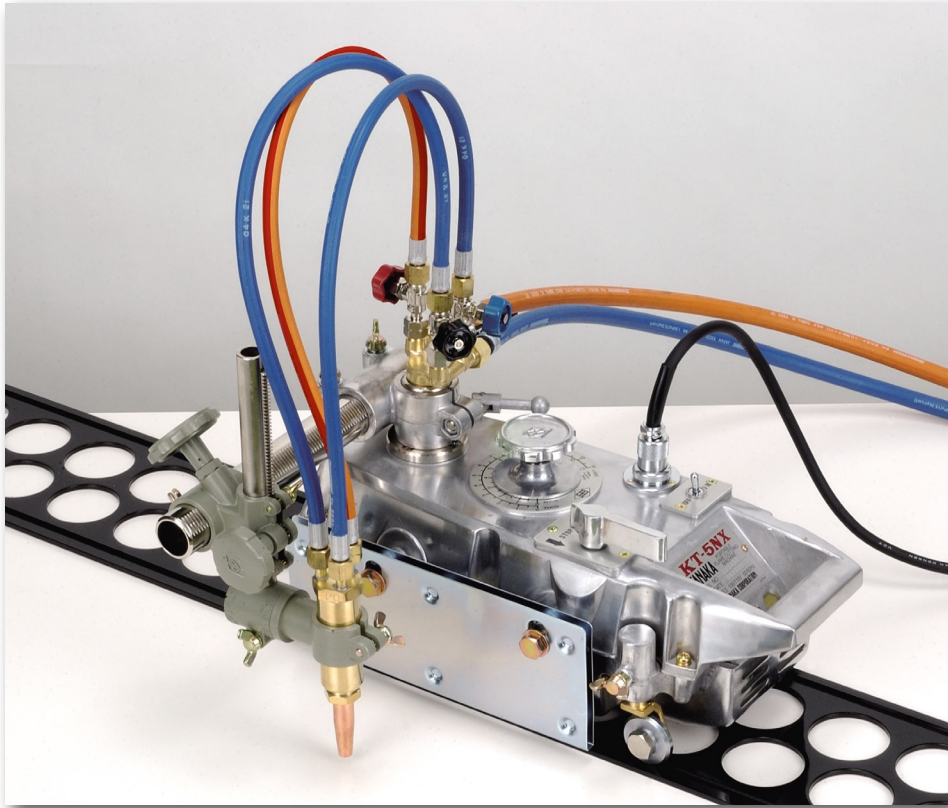
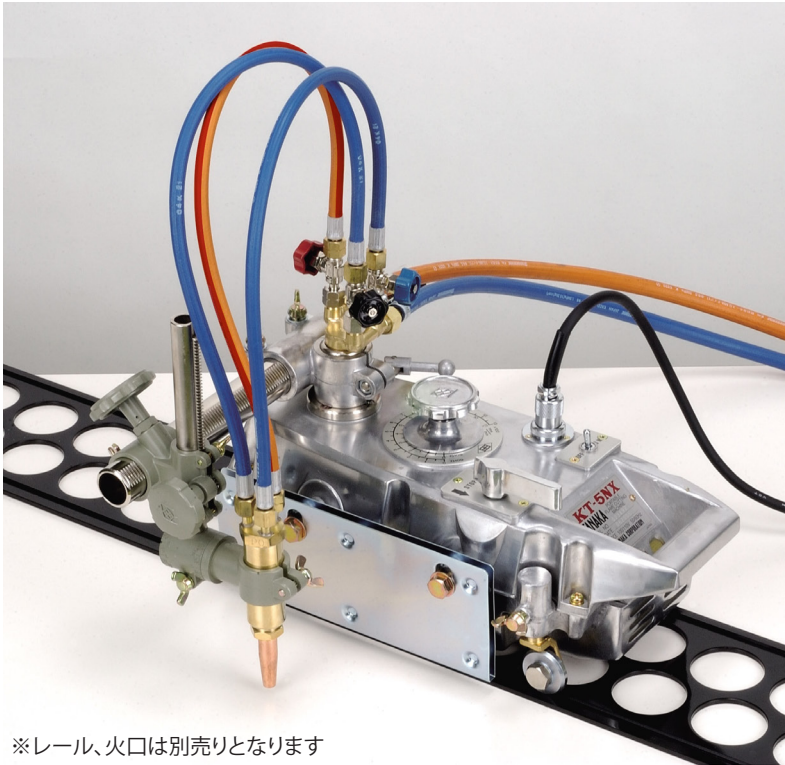

※レール、火口は別売りとなります

主仕様

切断板厚	9～40 mm (火口 #1～#3)
走行速度	110～1,100 mm/min
ベベル角度	0～45°
吹管	HC-312
変速	摩擦円盤による無段階変速
電源	AC 100 V 50/60 Hz
重量	13 kg

※レール、火口は別売となっております。実施される作業内容に合わせ必要に応じてご用命ください。
なお、最も標準的な火口はアセチレンは3040G、LPGは3051Ⅲとなっております。

製品特徴

- 直線切断の標準機
- 速度調整はハンドルにより無段階で可能
- 車輪がボディ外側に配置されており、レールへのセッティングが容易
- 堅牢なボディにより内部への熱影響を最小限に軽減
- オプションを追加することによりY開先、X開先、円弧切断(切断円 \varnothing 480～2,600mm)が可能

オプション

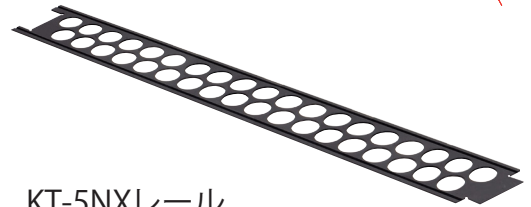

KT-5NXレール
(スパン 145mm, 長さ 1,820mm)



切断機連動ガスバルブ開閉機構
ハイトリガーB1(標準)
ハイトリガーB2(スタート連動機能付)
ハイトリガーオート(自動停止機能付)

Y開先、X開先仕様

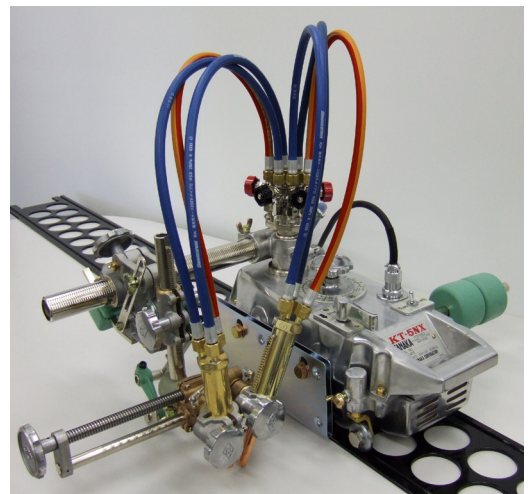

必要部品を追加いただくことでY開先、X開先切断も可能です。
(写真はY開先仕様)

KT-160N II

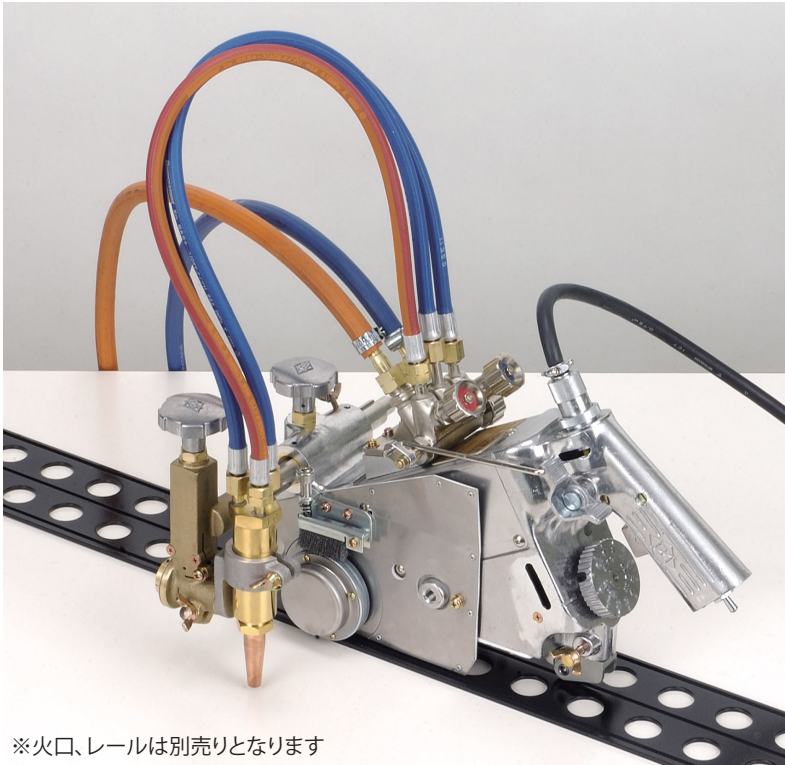

※火口、レールは別売りとなります

オプション

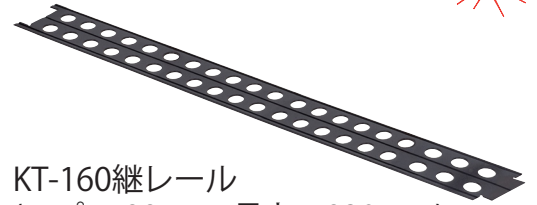

KT-160継レール
(スパン 88mm, 長さ 1,820mm)

※ 保管する際、レールがたわまないようにご注意ください。
壁に立てかけたり、レールを水平向きに橋渡しするなどの
姿勢で保管すると変形の原因となる場合があります。

円弧切断アタッチメント

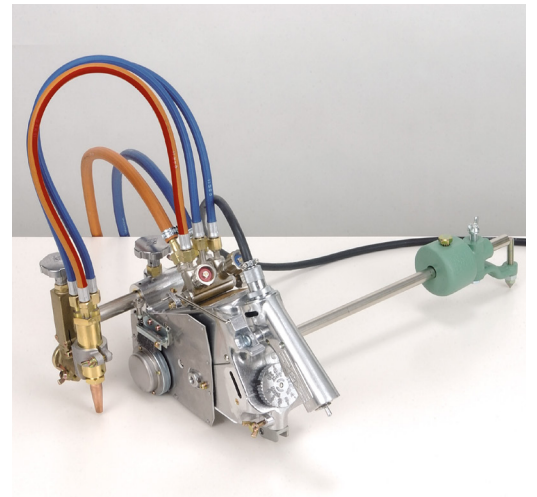

主仕様

切断板厚 9～40 mm (火口 #1～#3)

走行速度 100～1,000 mm/min

ベベル角度 0～45°

吹管 HC-312

変速 IC制御

電源 AC 100/110 V 50/60 Hz

重量 7.6 kg

※レール、火口は別売となっております。実施される作業内容に合わせ必要に応じてご用命ください。
なお、最も標準的な火口はアセチレンは3040G、LPGは3051IIとなっております。

製品特徴

- 直線切断だけでなく、自由曲線切断、円弧切断 (Ø100～1,000mm) もできるマルチタイプ
- 耐熱特性に優れ、速度変化に強いという振動も少なくきれいな切断面が得られます
- 直流モーターを採用し電源スイッチにより前後進切替が可能
- 100V以外にも対応可能ですのでお問い合わせ下さい

異芯型仕様

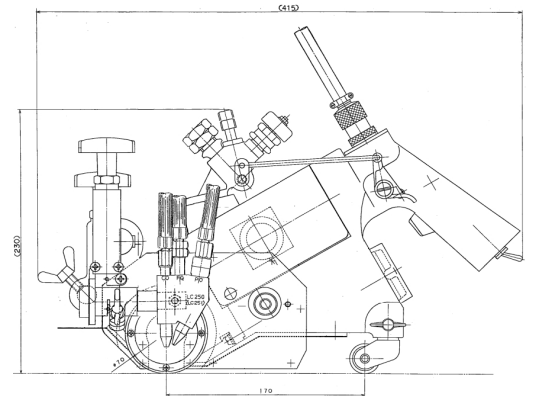

異芯型吹管仕様も製作可能です

直線切断機

KT-8XB

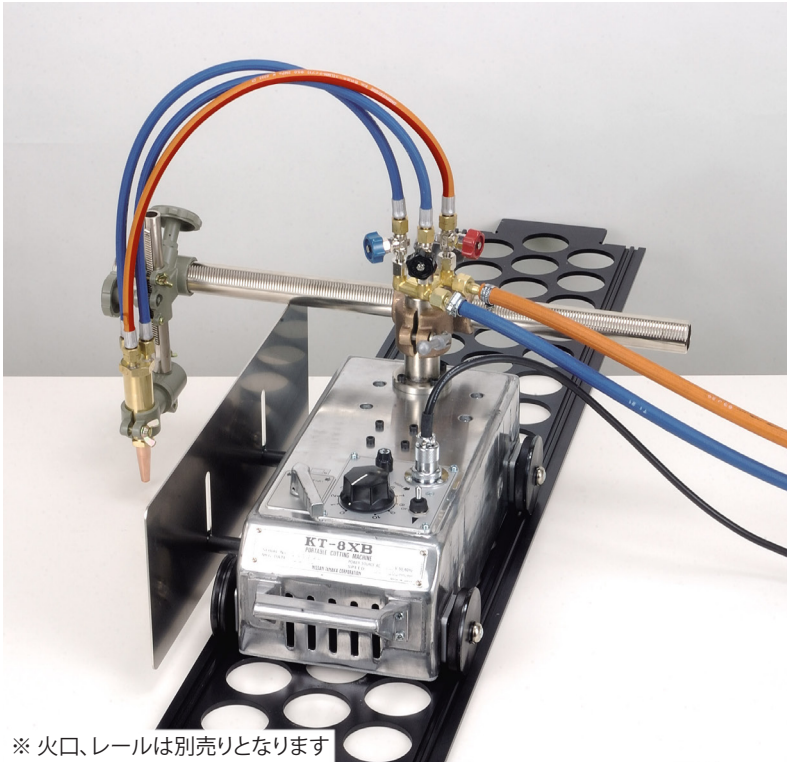

※ 火口、レールは別売りとなります

主仕様

切断板厚 9～40 mm (火口 #1～#3)

走行速度 80～800 mm/min

ベベル角度 0～45°

吹管 HC-312

変速 PWM制御

電源 AC 100/110 V 50/60 Hz

重量 23.5 kg

※ レール、火口は別売となっております。実施される作業内容に合わせ必要に応じてご用命ください。
なお、最も標準的な火口はアセチレンは3040G、LPGは3051IIIとなっております。

製品特徴

- KT-5NXより更に堅牢で厳しい作業環境に最適
- 特殊品にて厚板切断仕様やパウダー切断仕様も製作可能

オプション

KT-8 板レール
(1,800mm)

KT-8 アングル
レール
(1,800mm)

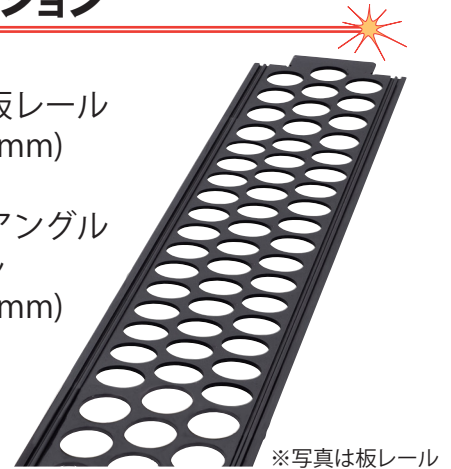

※写真は板レール



切断機連動ガスバルブ開閉機構
ハイトリガー-B1(標準)
ハイトリガー-B2(スタート連動機能付)
ハイトリガー-オート(自動停止機能付)

特殊仕様製作例

厚板切断仕様

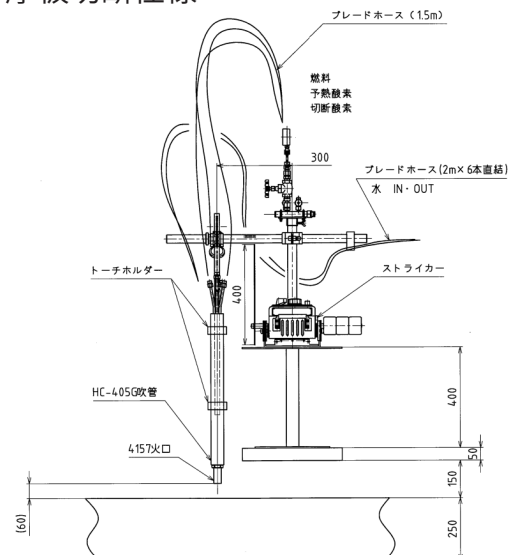



小円切断

KT-30-6

小円切断

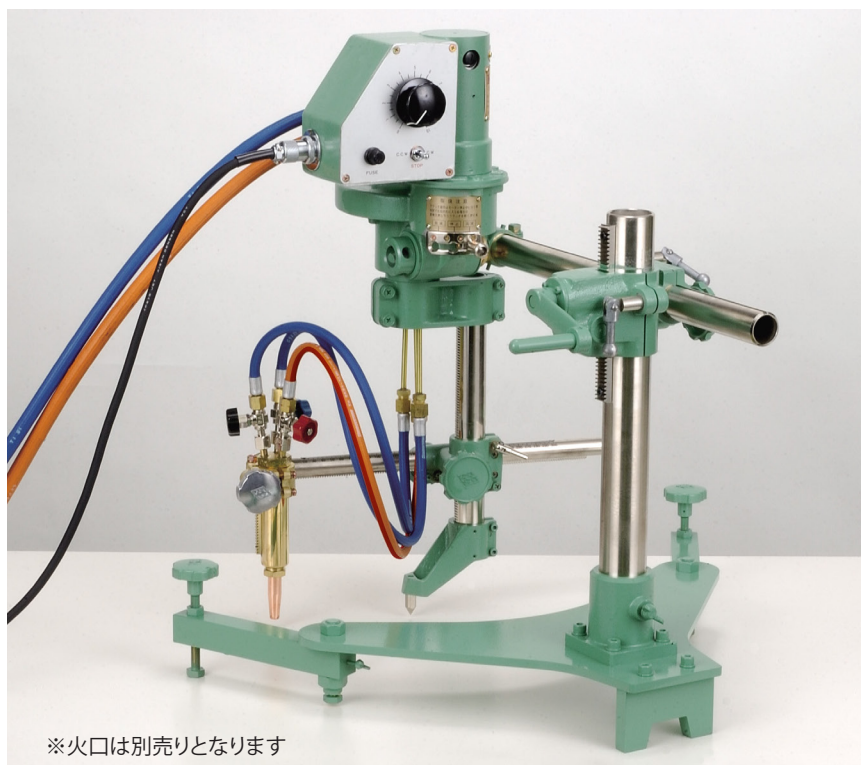

※火口は別売りとなります

主仕様

切断板厚	9～40 mm (火口 #1～#3)
円弧切断直径	50～600 mm
回転速度	0.14～4.3 r.p.m (2段階切替)
ベベル角度	0～45°
吹管	HC-316
最小設置幅	498mm
変速	サイリスタ制御
電源	AC 100/110 V 50/60 Hz
重量	28 kg

※レール、火口は別売となっております。実施される作業内容に合わせ必要に応じてご用命ください。
なお、最も標準的な火口はアセチレンは3040G、LPGは3051IIとなっております。

製品特徴

- 可搬式でコンパクトな小円切断機です
- 穴あけ、円板の切り出しのどちらも可能です
- 回転速度は二段階切り替えのクラッチを採用しており幅広い板厚に対応
- 駆動部ユニットを丸ごと回転させることで45°まで傾斜した鋼板の切断も可能です
- 特殊仕様にて更に大きな直径にも対応可能です。お問い合わせください



形倣い切断

KT-74M/KT-74L

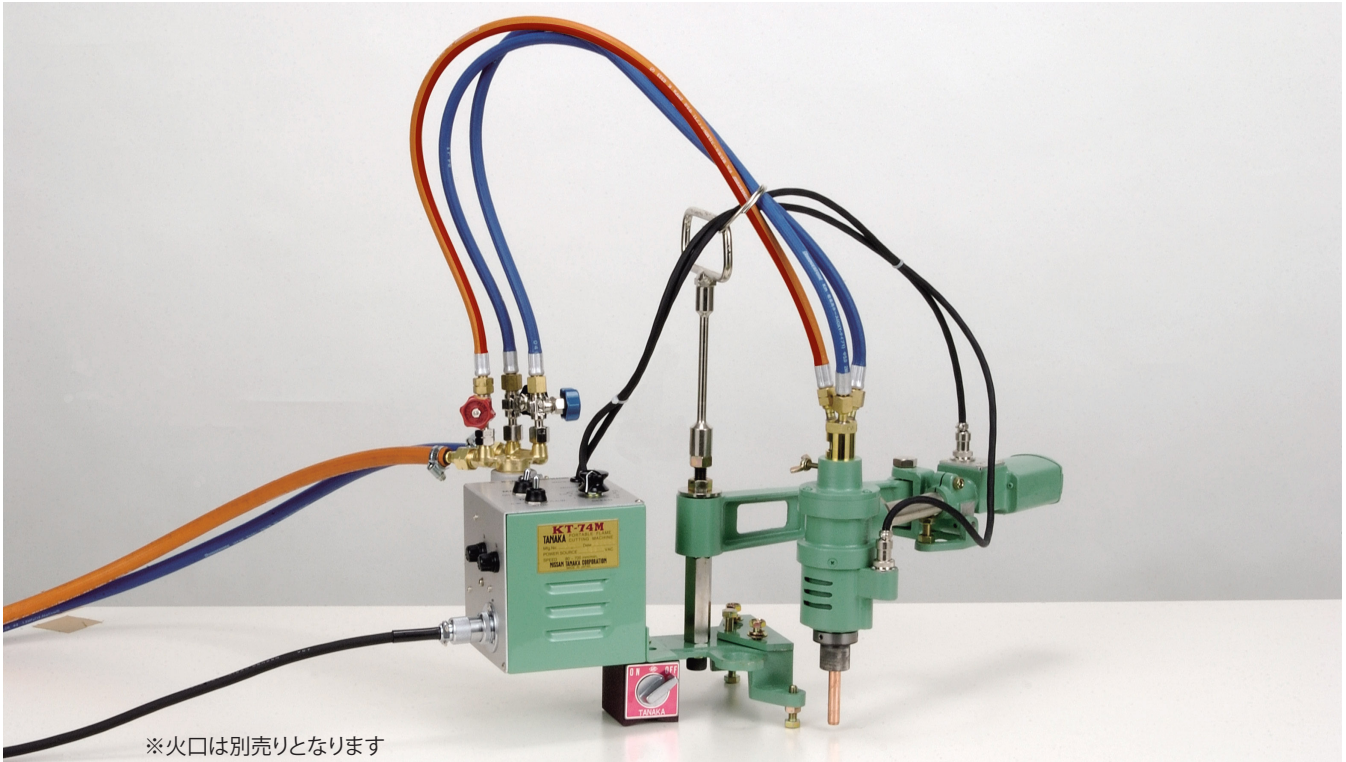

※火口は別売りとなります

主仕様

	KT-74M	KT-74L
切断板厚	6 ~ 40 mm	
切断範囲	円 250 mm	円 350 mm
	長円 200 ~ 500 mm	長円 200 ~ 800 mm
走行速度	100 ~ 700 mm/min	
吹管	HC-311M	
変速	サイリスタ制御	
電源	AC 100/110 V 50/60 Hz	
重量	9.5 kg	11 kg

※レール、火口は別売となっております。実施される作業内容に合わせて必要に応じてご用命ください。
なお、最も標準的な火口はアセチレンは3240M、LPGは3250Mとなっております。

オプション



切断機連動ガスバルブ開閉機構
ハイトリガー-B1(標準)
ハイトリガー-B2(スタート連動機能付)

製品特徴

- 平鋼の形切断はもちろん、形鋼やロンジ材等のホール抜き作業に最適
- 軽量・小形で場所を選ばず形切断が可能です
- 強力なマグネットにより、30°の傾斜にもスリップせず切断が可能
- 作業内容に合わせて切断範囲の異なる2機種をラインアップ



形倣い切断

KT-350N II

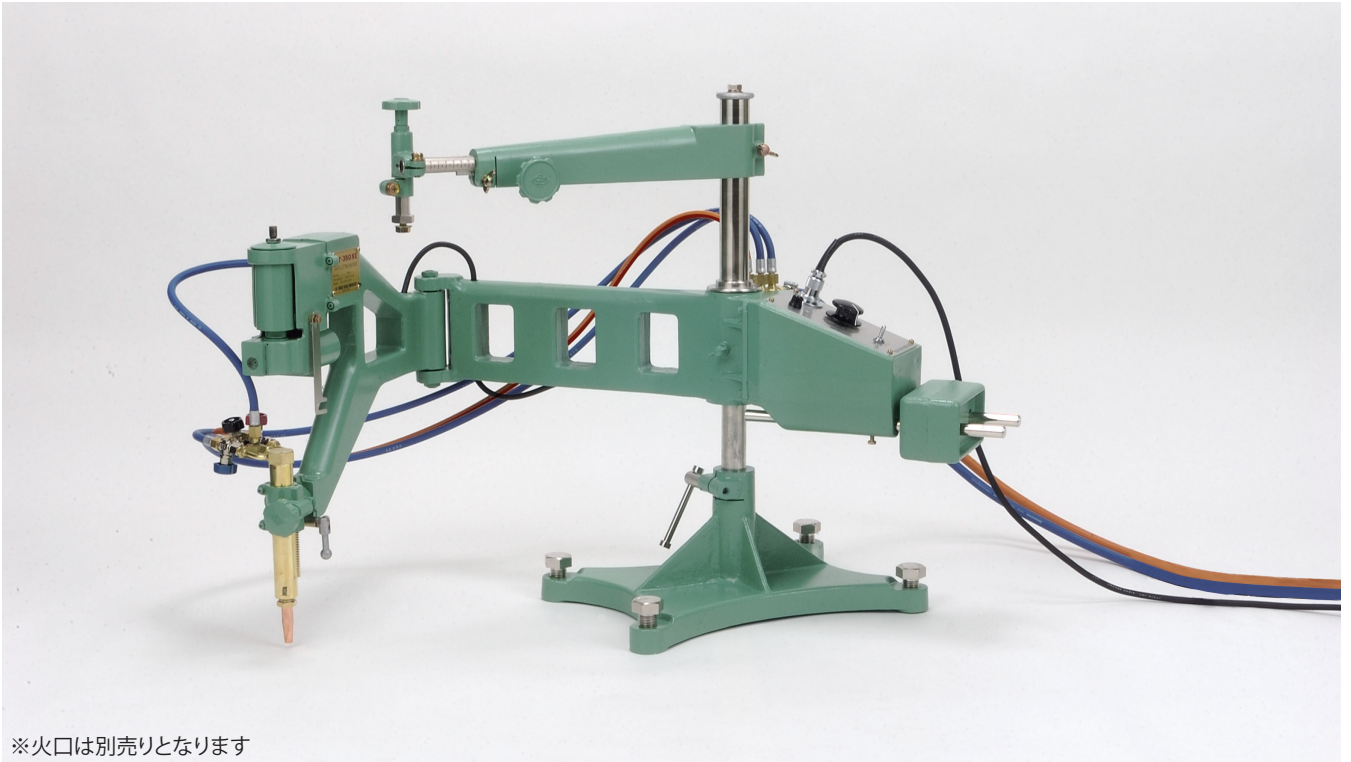

※火口は別売りとなります

主仕様

切断板厚 9～40 mm (火口 #1～#3)

切断範囲 円 700 mm

角 1,000 × 500 mm

走行速度 100～700 mm/min

吹管 HC-317

変速 サイリスタ制御

電源 AC 100/110 V 50/60 Hz

重量 29 kg

※レール、火口は別売となっております。実施される作業内容に合わせ必要に応じてご用命ください。
なお、最も標準的な火口はアセチレンは3040G、LPGは3051IIとなっております。

製品特徴

- マグネットローラーで金型を倣うことで形切断が可能です
- 金型板厚が2mm以上あれば倣い可能
(但し、鋭角部などマグネットローラーが離れやすい箇所をもつ場合は4mm以上にしてください)

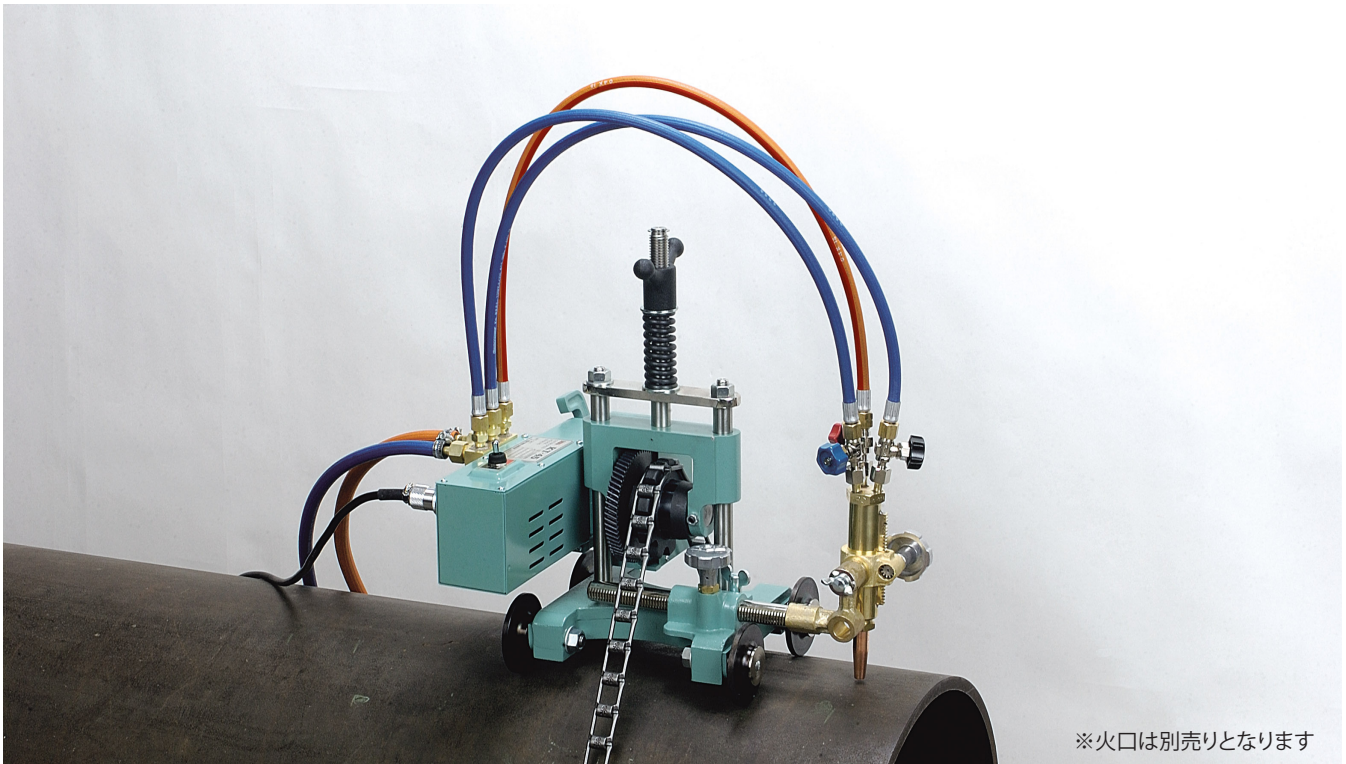

※火口は別売りとなります

主仕様

切断パイプ肉厚	9 ~ 40 mm (火口 #1 ~ #3)
パイプ切断径	Ø150 ~ Ø600
走行速度	100 ~ 700 mm/min
ベベル角度	0 ~ 45°
吹管	HC-316
変速	PWM制御
電源	AC 100/110 V 50/60 Hz
重量	15 kg

※レール、火口は別売となっております。実施される作業内容に合わせ必要に応じてご用命ください。
なお、最も標準的な火口はアセチレンは3040G、LPGは3051IIとなっております。

製品特徴

- Ø150 ~ Ø600 まで任意の径のパイプ切断が可能です (Ø600 以上もチェーンを追加することで可能)
- 機体はパイプのどの位置でも簡単にセット可能
- 操作はリモコン式なので容易に精度の高い切断が可能
- 駆動装置にクラッチが組み込まれており、芯出し作業が容易

付属品



KT-45 コントロールボックス

オプション

追加延長チェーン

(切断円直径 600 mm 以上切断時)

※最大切断可能円直径は 1,000mm となります

KT-270

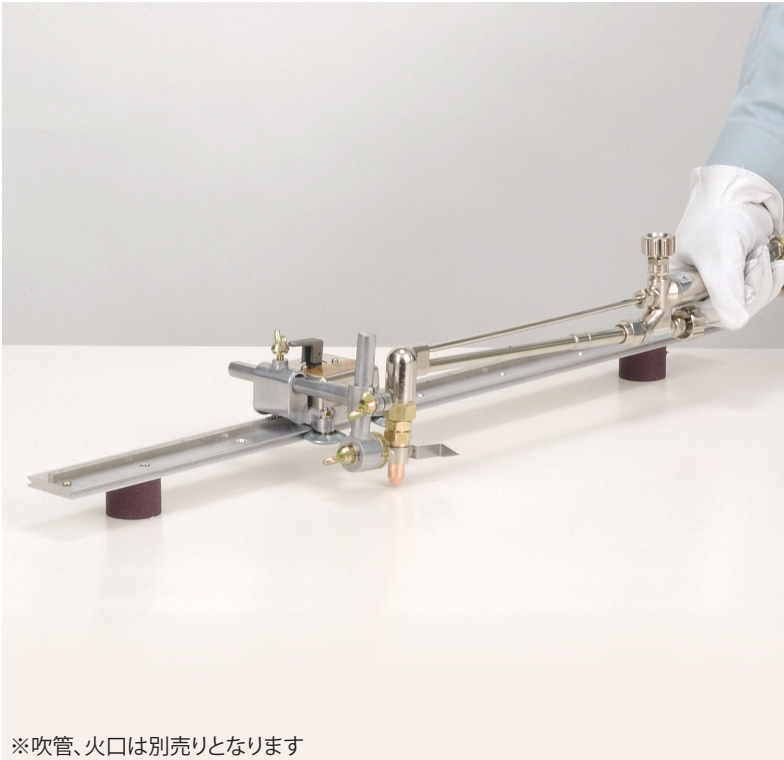

※吹管、火口は別売りとなります

対応吹管

中形切断器Zノバック



中形切断器U45 II ノバック



A号切断器Zノバック



HC-338S(※)



※ HC-338S対応品は受注製作となります

主仕様

切断板厚 3～80 mm (※使用する吹管に依存します)

レール長 726 mm (標準)/ 1,005mm

走行速度 300～700 mm/min

ベベル角度 0～45°

重量 2 kg

オプション 長尺レール仕様、切替マグネット付仕様
(1,310mm)

[参考] レール長 ; 有効切断長

726mm → 636mm

1,005mm → 915mm

1,310mm → 1,220mm

引張る力と切断速度

引張る力
(kgf)

切断速度
(mm/min)

0.5 300

1.0 400

1.5 500

2.0 600

2.5 700

製品特徴

- 手持ちの切断器がそのまま使える切断ガイドです
- 手動でも一定した速度が得られ、良好な切断面
- 開先切断も熟練を要せずに施工可能
- 走行レールはマグネット脚が付いているので
立体構造物の切断も可能
- 電源不要
- 受注製作にてHC-338S用も製作可能です

溶接台車

KT-8WB

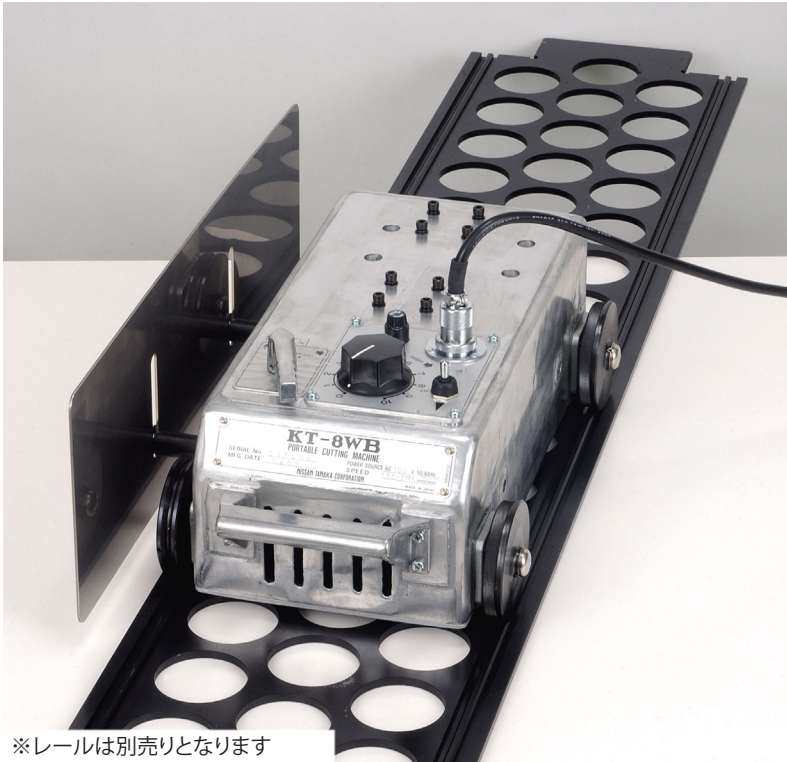

※レールは別売りとなります

オプション

KT-8 板レール
(1,800mm)



※写真は板レール

KT-8 アングル
レール
(1,800mm)

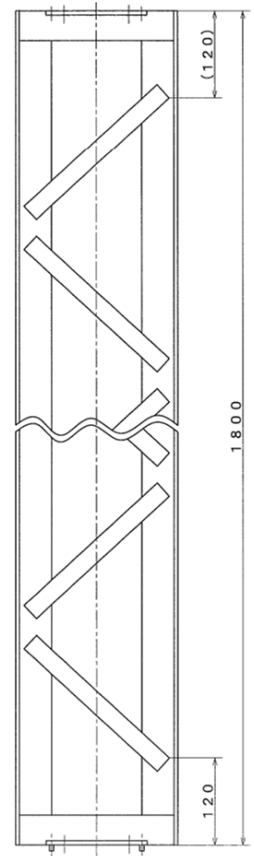

主仕様

走行速度	160 ~ 1,600 mm/min
変速	PWM制御 (高速台車も製作いたします)
電源	AC 100/110 V 50/60 Hz
重量	18 kg (搭載可能最大重量 50 kg)

製品特徴

- 大型で堅牢な自動走行台車です
- KT-8XBの台車をベースとしており熱に対する耐久性のある溶接台車です

ハイトリガー

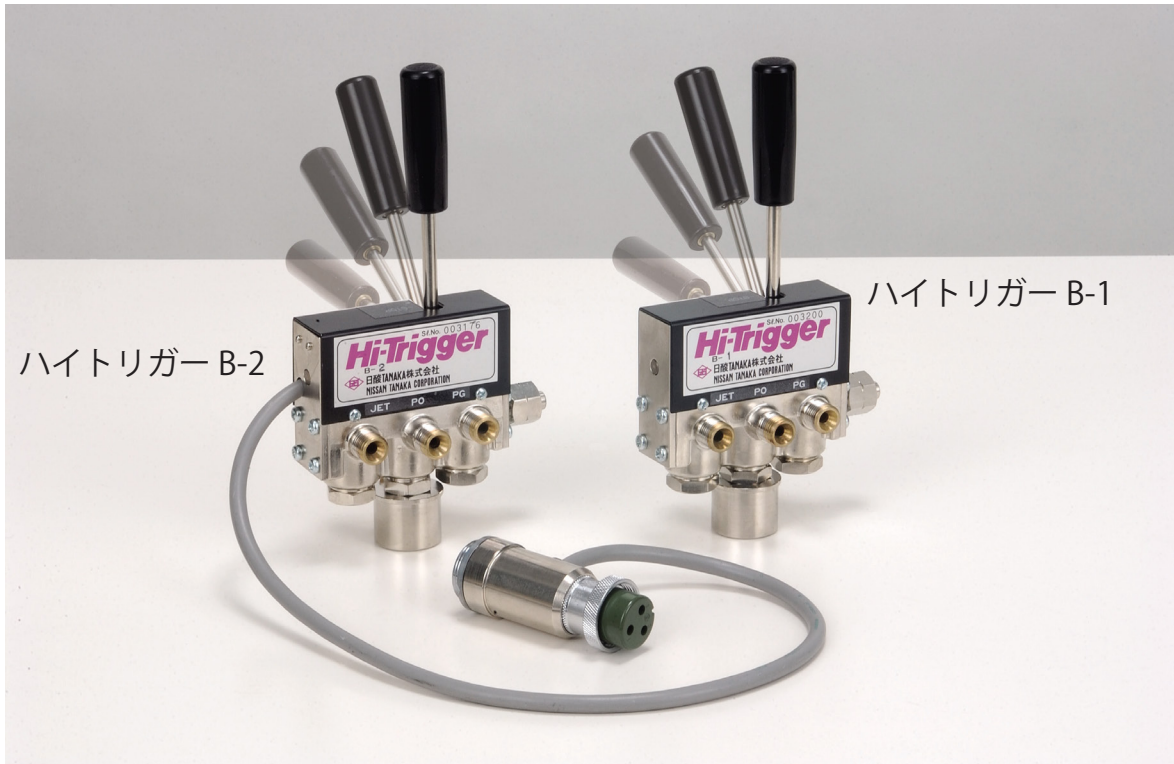

ハイトリガー B-2

ハイトリガー B-1

主仕様

適合ガス	酸素-アセチレン, 酸素-プロパン, 酸素-水素
入口圧力	1 MPa未満
点火	火口ライターによる手動点火
ガス制御	レバーによる手動操作
切断板厚	1本トーチ #6火口 150mm 2本トーチ #3火口 30mm
搭載可能機種	KT-5NX, KT-8XB, KT-45, KT-74(M-L), KT-510GX

製品特徴

- 一度最適な状態に火炎調整するだけであとはレバー操作一つで燃料、予熱酸素、切断酸素のバルブを簡単に開くことができます
- 消火の都度火炎調整を行う必要がなくなるので効率化、ガス消費量削減が図れます
- 用途、自動化の範囲に合わせて B-1、B-2、オートの3モデルをラインアップ
- パイロットトーチを追加すれば点火も自動化可能

各モデル機能

- B - 1 レバー操作によるバルブ開閉機能
- B - 2 B-1の機能 + 自動ガス切断機
連動スタート機能
- オート※ B-2の機能 + 切断終了時の
自動停止機能

※ハイトリガーオートは受注生産品となります

レバー操作

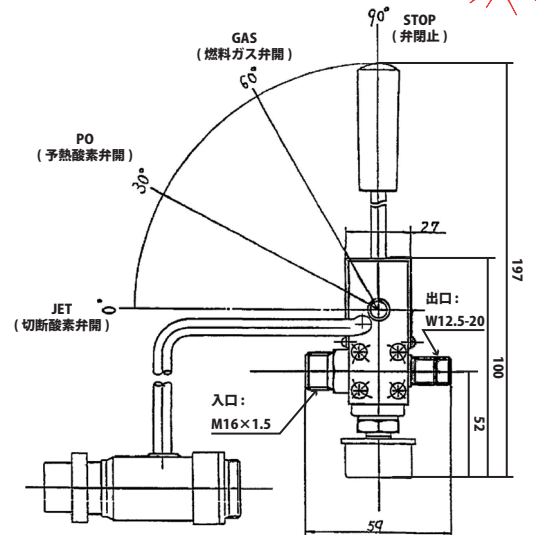

資料

火口能力表



火口	番号	切断板厚 (mm)	切断速度 (mm/min)	ガス圧力(MPaG)		ガス流量(NL/h)			使用吹管	使用機種 ^{※1}
				酸素	燃料ガス	切断酸素	予熱酸素	燃料ガス		
3040G (C ₂ H ₂)	1	9~16	560~480	0.25	0.02	2,000	400	370	HC-312シリーズ HC-316シリーズ	KT-5NX KT-160N II KT-8XB
	2	16~32	480~390	0.3	0.02	3,500	400	370		
	3	32~40	390~350	0.3	0.02	4,300	480	430		
3051 II (LPG)	1	9~12	530~450	0.35	0.02	2,000	1,130	350	HC-325シリーズ HC-326シリーズ	KT-350N II KT-30-6 KT-45
	2	12~25	450~400	0.35	0.02	3,300	1,130	350		
	3	25~40	400~350	0.35	0.03	5,100	1,130	350		
3240G (C ₂ H ₂)	1	3~16	700~450	0.2~0.3	0.02	600~800	360	330	HC-311	KT-270 KT-57N ^{※2}
	2	6~19	600~430	0.3~0.4	0.02	1,300~1,600	490	450		
	3	9~50	530~330	0.3~0.45	0.025	2,500~3,500	660	600		
3250B (LPG)	1	~6	~600	0.2	0.015	500~700	1,050	280		
	2	6~12	600~500	0.2~0.3	0.02	600~800	1,100	290		
	3	9~16	550~500	0.2~0.3	0.02	1,300~1,600	1,150	310		

※ 厚板切断をご希望の場合は最寄りの営業所までお問い合わせ下さい

※1 使用機種は標準セットの場合のものです。特殊仕様の場合は使用する火口、吹管が変更となる場合があります

※2 KT-57Nは生産終了となりました

用途別機種一覧表



形 状	いろいろな切断	用 途	ポータブル切断機	重量	形 状	いろいろな切断	用 途	ポータブル切断機	重量
	1.複雑なカーブ切断 2.小物材の切断 3.円・直線の組合せ切断	半自動用	KT-160N II 自動ガス切断機	7.6kg		1.パイプの輪切り	パイプ専用	KT-45 自動パイプ切断機	15.0kg
	1.四周並行切断 2.フラットバー切断 3.短冊切断 4.直線の組合せ切断	直線専用	KT-5NX 自動ガス切断機 KT-8XB 自動ガス切断機 KT-270 カuttingガイド	13.0kg 16.0kg 2.0kg		1.立体構造物の切断 2.天井の切断	端面専用 半自動用	KT-270 カuttingガイド	3.4kg
	1.円切断 2.フランジ切断	円弧専用	KT-30-6 自動ガス小円切断機	28.0kg		1.形鋼、平鋼の端末切断 2.形鋼、平鋼の型抜き切断	直線専用 端面専用	KT-270 カuttingガイド	2.0kg
	1.金型に倣わせる形切断 2.形切断	形専用	KT-74M 自動ガス形切断機 KT-74L 自動ガス形切断機 KT-350N II 自動ガス形切断機	9.5kg 11.0kg 29.0kg		その他特殊用 1.厚物切断用台車 2.溶接用台車	自動機の 応 用	KT-8WB 溶接用自動台車	20.0kg

Memo

A series of horizontal dashed lines for writing.



ガス溶断器認定工場

長野工場のご紹介



長野工場は、ISO14001認証取得の組織に含まれます。
ISO 14001登録番号 05ER・553
製品、プロセス、サービスで特定される活動:
1. レーザ加工機、ガス切断機、プラズマ切断機の製造及び保守
2. ガス溶接機器及びガス溶断機器の製造
3. ガス制御機器の製造



長野工場は、ISO 9001認証取得工場です。
ISO 9001登録番号 98QR・111
登録範囲: 火口、吹管、圧力調整器、シリンダーキャビネット、
高圧ガス設備及び管に関する設計及び製造



日酸TANAKA株式会社 制御機器事業部
<http://nissantanaka.com>



ご注意

●正しくお使いいただくため、ご使用前に
必ず「取扱説明書」をよくお読み下さい。



●本書に記載した仕様は改良のため予告なく変更することがありますので、ご了承ください。